

OUTDOOR





LW06S PONZA

RIVOLUZIONE I TUOI SPAZI
RIVOLUZIONE I TUOI SPAZI
RIVOLUZIONE I TUOI SPAZI
RIVOLUZIONE I TUOI SPAZI
RIVOLUZIONE I TUOI SPAZI

Pavimenti eleganti e raffinati, esteticamente curati e di altissima qualità. Prodotti solo con le migliori materie prime, creati perfettamente somiglianti al legno naturale ed ai materiali di maggiore tendenza del momento, piacevoli alla vista ed al tatto. Disponibili in una svariata gamma di materiali, dimensioni, decori e superfici. Le nostre collezioni vengono scelte accuratamente per creare ambienti unici e con uno stile inconfondibile.

R&G Distribution
Cos'è il WPC?
Legenda icone

4 - 5
6 - 7
76

Decking Decking Decking Decking Decking

Collezione Isole 8 - 35

Caratteristiche 10 - 15

Ischia 12 - 15
Ponza 16 - 19
Elba 20 - 23
Favignana 24 - 27
Procida 28 - 31
Pantelleria 32 - 35



Decking Decking Decking Decking Decking

Collezione Terraferma 36 - 51

Caratteristiche 38 - 39

Gallipoli 40 - 41
Portofino 42 - 43
Sorrento 44 - 45
Tropea 46 - 47
Jesolo 48 - 49
Taormina 50 - 51

Shape X
Shape X
Shape X
Shape X
Shape X

SHAPE X 52 - 67

Caratteristiche 54 - 55

Ischia 56 - 57

Ponza 58 - 59

Elba 60 - 61

Favignana 62 - 63

Procida 64 - 65

Pantelleria 66 - 67



Accessori
Accessori
Accessori
Accessori
Accessori

Accessori 68 - 75

Magatelli
 Clip di partenza
 Clip di fissaggio
 Vite di fissaggio 70
 Profilo angolare
 Doga terminale in WPC

Tappi di chiusura
 Basamenti regolabili 71
 Spessore livellante

Incidenze teoriche 72 - 73

Profili SHAPE X 74 - 75





R&G DISTRIBUTION R&G DISTRIBUTION R&G DISTRIBUTION R&G DISTRIBUTION R&G DISTRIBUTION

R&G Distribution nasce nel 2008 da una cinquantennale esperienza maturata nel settore della distribuzione delle finiture d'interni. Negli ultimi anni si specializza nella distribuzione dei pavimenti flottanti in laminato, PVC e nei pavimenti tecnici per esterno.

La passione per le finiture e la lungimiranza con la quale questa attività viene esercitata, hanno reso oggi più che mai R&G Distribution un riferimento nel settore. L'attività di distribuzione viene esercitata mettendo in atto garanzie complessive che salvaguardano la qualità dei prodotti. A questo proposito si avvale della partnership delle più importanti aziende produttrici europee ed extraeuropee e di una filiera distributiva atta a soddisfare qualsiasi esigenza di servizio venga richiesta dal mercato, attraverso la collaborazione dei più importanti vettori nazionali.

I nostri prodotti uniscono eleganza, praticità e facilità di posa a costi competitivi. Sono supportati da un magazzino fornitissimo e sempre in linea con le ultime novità proposte dal mercato. A ciò si aggiunge una infinita varietà di accessori coordinati a completamento delle nostre gamme di prodotti ed offrono ai nostri clienti il vantaggio di soddisfare con un unico fornitore ogni richiesta proveniente dal mercato.

R&G Distribution, un marchio di qualità giovane e dinamico proiettato nel futuro, con solide basi create negli anni.





Cos'è il WPC? Cos'è il WPC? Cos'è il WPC? Cos'è il WPC? Cos'è il WPC?

Il WPC, acronimo che sta per "Wood Polymer Composit", è una validissima alternativa al legno vero utilizzato come rivestimento per pavimentazioni e pareti esterne.

Trattasi di un materiale composto da fibre di bambù naturale unite a fibre di polimeri plastici riciclati ad alta resistenza, avente aspetto estetico molto simile al legno vero, ma caratteristiche tecniche nettamente migliorative.

Infatti non teme gli agenti atmosferici, grazie alla pellicola di rivestimento ad alta resistenza, tende ad espandersi in maniera molto limitata, lasciando inalterata la sua struttura nel tempo.

- È ignifugo e sicuro per chi lo utilizza, grazie al suo rivestimento che lo rende antiscivolo ed alla sua struttura non esfoliante, che evita la produzione di schegge.
- È altamente ecologico, poiché riciclabile al 100%.
- È economico, poiché una volta installato non richiede manutenzione negli anni.

Utilizzo:

Può essere utilizzato in ogni ambito di pavimentazione esterna, in qualsiasi ubicazione geografica. La sua composizione lo rende adatto all'utilizzo in ambienti marini, poiché è resistente alla corrosione salina, sia a quelli montani, poiché resiste alle forti escursioni termiche.

Si presta all'utilizzo nei locali pubblici poiché facile da igienizzare e resistente ai carichi, ragion per cui può serenamente essere utilizzato per il rivestimento di terrazze, giardini, dehors, bordi piscina, lidi balneari, camminamenti e pontili, spazi esterni dedicati alla ristorazione e l'intrattenimento.





COLLEZIONE ISOLE
COLLEZIONE ISOLE
COLLEZIONE ISOLE
COLLEZIONE ISOLE
COLLEZIONE ISOLE

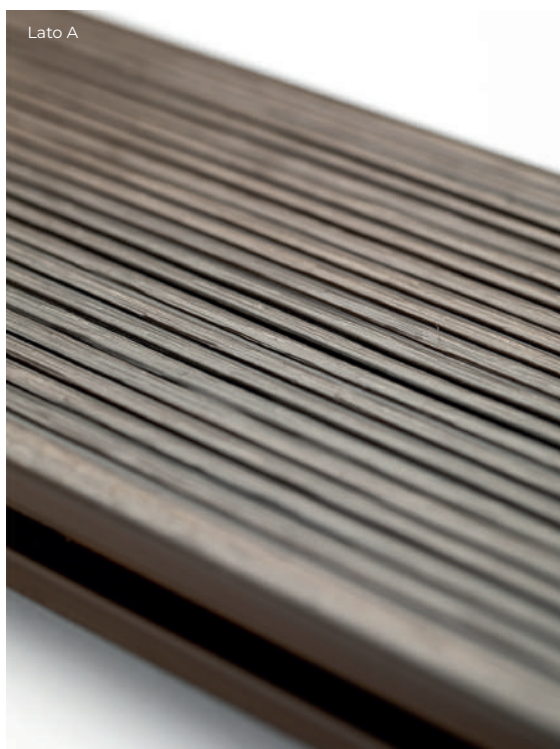

WPC CO-ESTRUSO DAL DUPLICE EFFETTO ESTETICO

LATO A | EFFETTO RIGATO

LATO B | EFFETTO FIAMMATO

I pavimenti per esterno della “Collezione Isole” hanno struttura alveolare rivestita da uno scudo esterno in Pvc impermeabile che, unito alle già elevate caratteristiche del Wpc Classico, garantiscono una maggiore resistenza a macchie, muffe, sgretolamento, crepe o rotture non permettendo l'assorbimento di liquidi.

Il colore e l'aspetto si modificano in maniera molto graduale e poco significativo nel tempo. Non richiedono, di conseguenza, interventi di oliatura o ripristino.

CARATTERISTICHE

- Resistente ai graffi
- Resistente alle macchie
- Stabilità dimensionale
- Resistente all'acqua
- Maggiore resistenza ai raggi solari ed agli agenti atmosferici
- Antiscivolo
- Superficie con effetto realistico
- Bassa dilatazione termica
- Maggiore durata nel tempo
- Non necessita di manutenzione
- Maggiore resistenza ai carichi
- Maggiore profondità del decoro

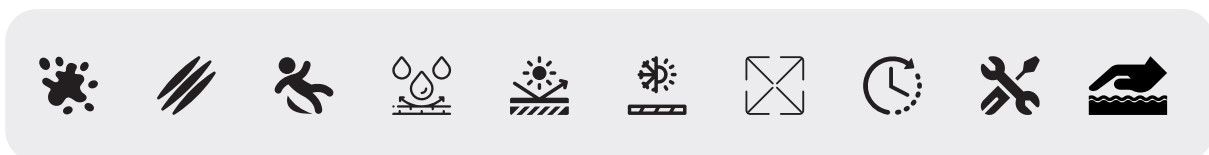

COLORAZIONI DISPONIBILI

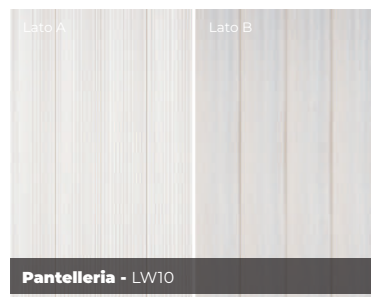
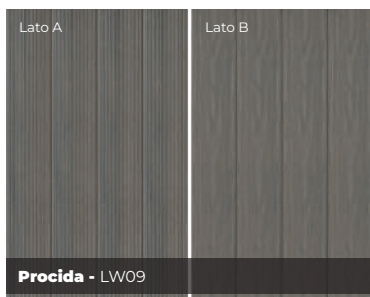
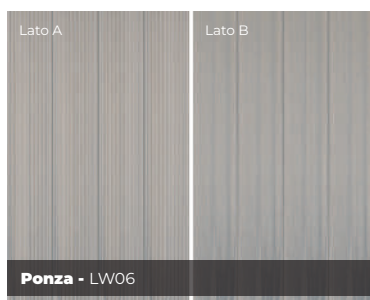

PROFILO DOGA

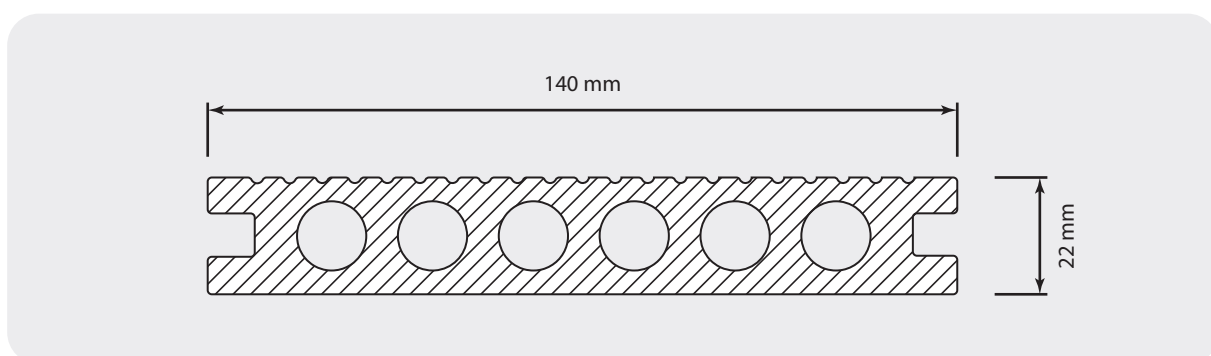

Specifiche

Caratteristica	Valore
Dimensioni	2200 x 140 x 22 mm
MQ confezione	1.232 mq





LW05 ISCHIA LW05 ISCHIA LW05 ISCHIA LW05 ISCHIA LW05 ISCHIA

Specifiche

Caratteristica	Valore
Dimensioni	2200 x 140 x 22 mm
MQ Confezione	1.232 mq

LATO A | EFFETTO RIGATO







LW05 ISCHIA LW05 ISCHIA LW05 ISCHIA LW05 ISCHIA LW05 ISCHIA

Specifiche

Caratteristica	Valore
Dimensioni	2200 x 140 x 22 mm
MQ Confezione	1.232 mq

LATO B | EFFETTO FIAMMATO







LW06 PONZA LW06 PONZA LW06 PONZA LW06 PONZA LW06 PONZA

Specifiche

Caratteristica	Valore
Dimensioni	2200 x 140 x 22 mm
MQ Confezione	1.232 mq

LATO A | EFFETTO RIGATO







LW06 PONZA LW06 PONZA LW06 PONZA LW06 PONZA LW06 PONZA

Specifiche

Caratteristica	Valore
Dimensioni	2200 x 140 x 22 mm
MQ Confezione	1.232 mq

LATO B | EFFETTO FIAMMATO







LW07 ELBA
LW07 ELBA
LW07 ELBA
LW07 ELBA
LW07 ELBA

Specifiche

Caratteristica	Valore
Dimensioni	2200 x 140 x 22 mm
MQ Confezione	1.232 mq

LATO A | EFFETTO RIGATO







LW07 ELBA
LW07 ELBA
LW07 ELBA
LW07 ELBA
LW07 ELBA

Specifiche

Caratteristica	Valore
Dimensioni	2200 x 140 x 22 mm
MQ Confezione	1.232 mq

LATO B | EFFETTO FIAMMATO







LW08 FAVIGNANA LW08 FAVIGNANA LW08 FAVIGNANA LW08 FAVIGNANA LW08 FAVIGNANA

Specifiche

Caratteristica	Valore
Dimensioni	2200 x 140 x 22 mm
MQ Confezione	1.232 mq

LATO A | EFFETTO RIGATO







LW08 FAVIGNANA
LW08 FAVIGNANA
LW08 FAVIGNANA
LW08 FAVIGNANA
LW08 FAVIGNANA

Specifiche

Caratteristica	Valore
Dimensioni	2200 x 140 x 22 mm
MQ Confezione	1.232 mq

LATO B | EFFETTO FIAMMATO







LW09 PROCIDA LW09 PROCIDA LW09 PROCIDA LW09 PROCIDA LW09 PROCIDA

Specifiche

Caratteristica	Valore
Dimensioni	2200 x 140 x 22 mm
MQ Confezione	1.232 mq

LATO A | EFFETTO RIGATO







LW09 PROCIDA LW09 PROCIDA LW09 PROCIDA LW09 PROCIDA LW09 PROCIDA

Specifiche

Caratteristica	Valore
Dimensioni	2200 x 140 x 22 mm
MQ Confezione	1.232 mq

LATO B | EFFETTO FIAMMATO







LW10 PANTELLERIA LW10 PANTELLERIA LW10 PANTELLERIA LW10 PANTELLERIA LW10 PANTELLERIA

Specifiche

Caratteristica

Valore

Dimensioni

2200 x 140 x 22 mm

MQ Confezione

1.232 mq

LATO A | EFFETTO RIGATO







LW10 PANTELLERIA LW10 PANTELLERIA LW10 PANTELLERIA LW10 PANTELLERIA LW10 PANTELLERIA

Specifiche

Caratteristica	Valore
Dimensioni	2200 x 140 x 22 mm
MQ Confezione	1.232 mq

LATO B | EFFETTO FIAMMATO







COLLEZIONE TERRAFERMA
COLLEZIONE TERRAFERMA
COLLEZIONE TERRAFERMA
COLLEZIONE TERRAFERMA
COLLEZIONE TERRAFERMA



WPC CO-ESTRUSO A EFFETTO ULTRAREALISTICO E STRUTTURA PIENA

I pavimenti per esterno della "Collezione Terraferma" sono caratterizzati da un diverso procedimento costruttivo rispetto ai tradizionali pavimenti in Wpc.

Un' unica estrusione che rende il prodotto finale un corpo unico composto da nucleo e scudo esterno, evitando in questo modo l'utilizzo di prodotti chimici aggiuntivi. Questo procedimento garantisce una maggiore resistenza a macchie, muffe, sgretolamento, crepe o rotture non permettendo l'assorbimento di liquidi .

Il colore e l'aspetto si modificano in maniera molto graduale e poco significativo nel tempo e non richiedono, di conseguenza, interventi di oliatura o ripristino.

La particolare struttura piena li rende ancora più durevoli nel tempo e resistenti ai carichi.

CARATTERISTICHE

- Resistente ai graffi
- Resistente alle macchie
- Stabilità dimensionale
- Resistente all'acqua
- Maggiore resistenza ai raggi solari ed agli agenti atmosferici
- Antiscivolo
- Superficie con effetto realistico
- Bassa dilatazione termica
- Maggiore durata nel tempo
- Non necessita di manutenzione
- Maggiore resistenza ai carichi
- Maggiore profondità del decoro



COLORAZIONI DISPONIBILI

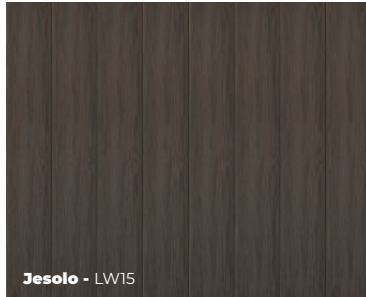
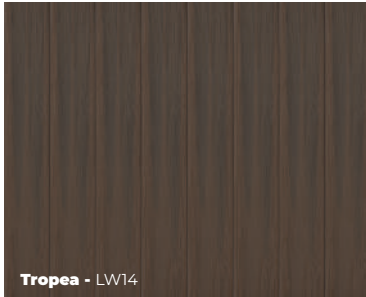

PROFILO DOGA

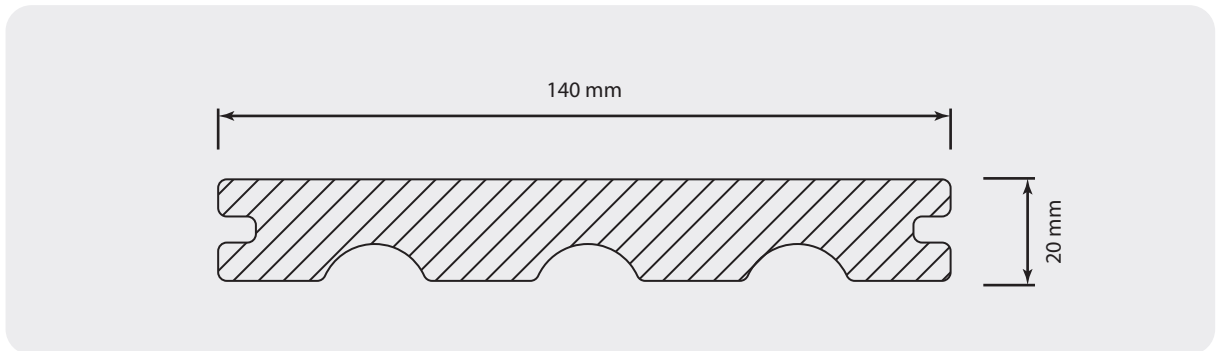

Specifiche

Caratteristica	Valore
Dimensioni	2200 x 140 x 20 mm
MQ confezione	1.232 mq





LW11 GALLIPOLI LW11 GALLIPOLI LW11 GALLIPOLI LW11 GALLIPOLI LW11 GALLIPOLI

Specifiche

Caratteristica

Valore

Dimensioni

2200 x 140 x 20 mm

MQ Confezione

1.232 mq







LW12 PORTOFINO LW12 PORTOFINO LW12 PORTOFINO LW12 PORTOFINO LW12 PORTOFINO

Specifiche

Caratteristica	Valore
Dimensioni	2200 x 140 x 20 mm
MQ Confezione	1.232 mq







LW13 SORRENTO LW13 SORRENTO LW13 SORRENTO LW13 SORRENTO LW13 SORRENTO

Specifiche

Caratteristica	Valore
Dimensioni	2200 x 140 x 20 mm
MQ Confezione	1.232 mq







LW14 TROPEA LW14 TROPEA LW14 TROPEA LW14 TROPEA LW14 TROPEA

Specifiche

Caratteristica	Valore
Dimensioni	2200 x 140 x 20 mm
MQ Confezione	1.232 mq







LW15 JESOLO LW15 JESOLO LW15 JESOLO LW15 JESOLO LW15 JESOLO

Specifiche

Caratteristica	Valore
Dimensioni	2200 x 140 x 20 mm
MQ Confezione	1.232 mq







LW16 TAORMINA LW16 TAORMINA LW16 TAORMINA LW16 TAORMINA LW16 TAORMINA

Specifiche

Caratteristica	Valore
Dimensioni	2200 x 140 x 20 mm
MQ Confezione	1.232 mq



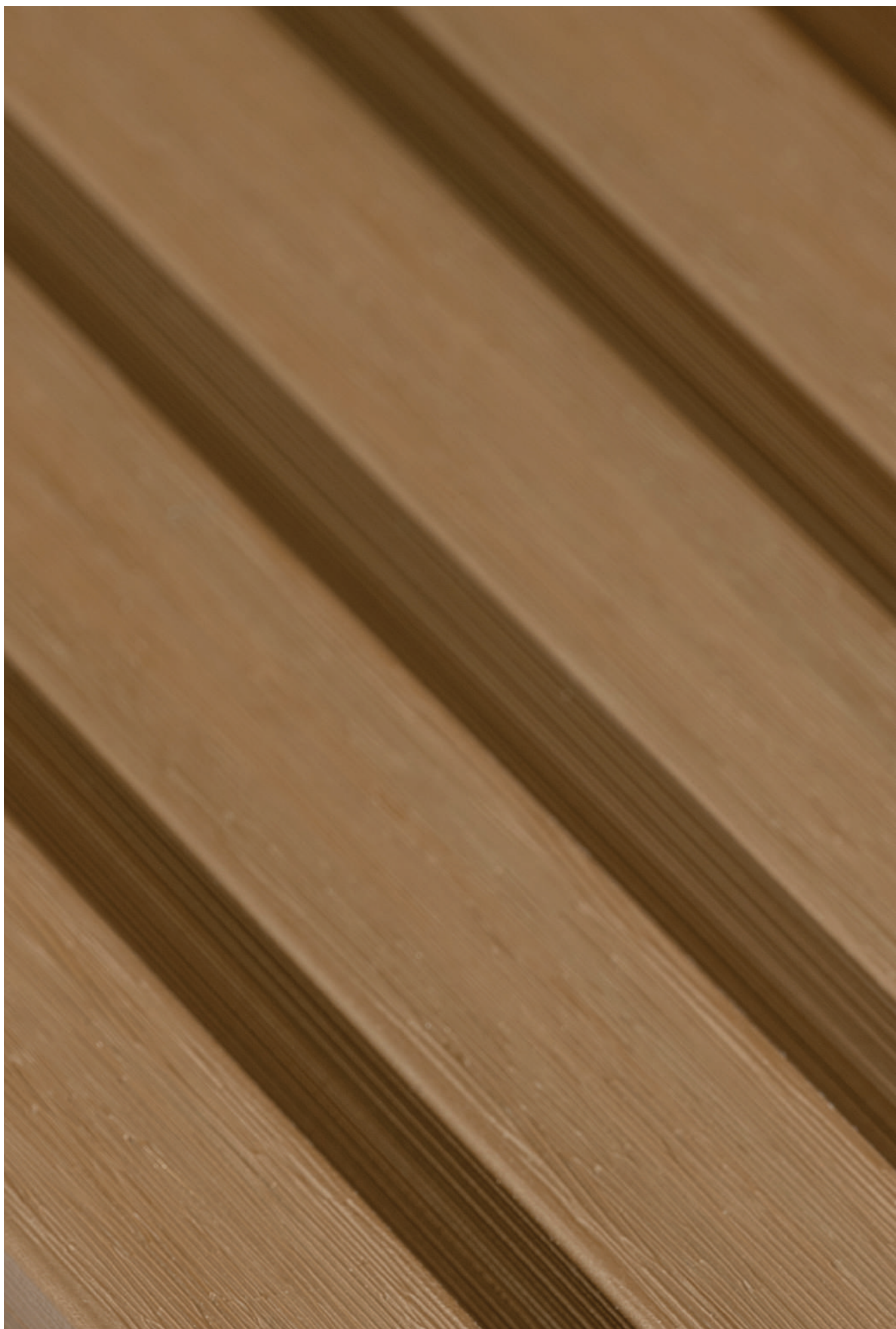



RIVESTIMENTO MURALE
RIVESTIMENTO MURALE
RIVESTIMENTO MURALE
RIVESTIMENTO MURALE
RIVESTIMENTO MURALE

SHAPE X

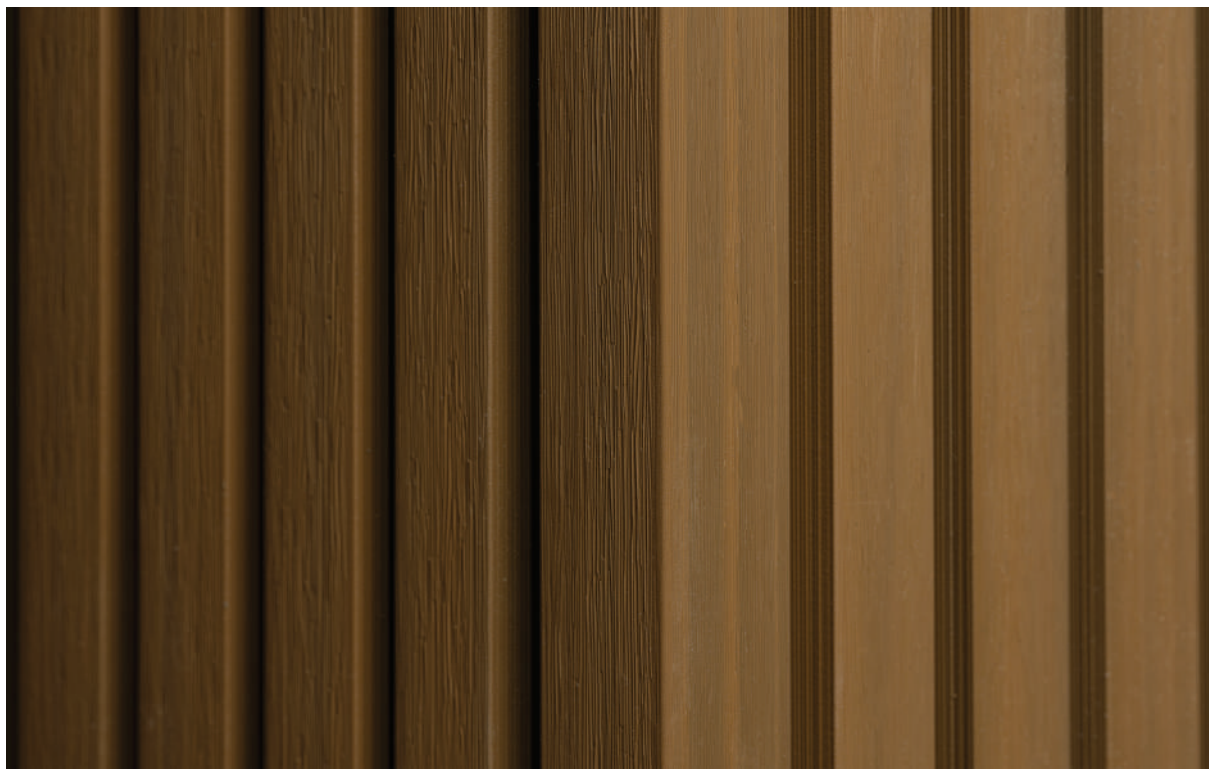

SHAPE X e il WPC CO-ESTRUSO

Il rivestimento murale in WPC "Shape X" può essere utilizzato sia per interni che per esterni grazie alle sue proprietà estetiche e funzionali. Ecco alcune caratteristiche e vantaggi dei rivestimenti murali in WPC: E' un prodotto durevole perchè resistente all'acqua e all'umidità, ideale per ambienti umidi come bagni e cucine. Inoltre resiste ai raggi UV, il che riduce lo sbiadimento nel tempo se esposto alla luce solare. Richiede poca manutenzione rispetto al legno naturale, non necessitando di verniciature o trattamenti regolari. Facile da pulire con acqua e detersivi comuni.

Può avere le seguenti applicazioni:

1. Esterni:

- Rivestimenti di facciate di edifici, sia verticali che orizzontali, che donano agli stessi un aspetto moderno ed accattivante

2. Interni:

- Pannelli decorativi per pareti in soggiorni, camere da letto e uffici.
- Rivestimenti per bagni e cucine grazie alla resistenza all'umidità.

3. Commerciali:

- Utilizzabile in negozi, ristoranti e uffici per creare ambienti accoglienti e moderni.
- Anche in presenza di pareti umide

I rivestimenti murali in WPC offrono una combinazione di estetica naturale e prestazioni elevate, rendendoli una scelta ideale per molte applicazioni sia residenziali che commerciali.

CARATTERISTICHE

- Resistente ai graffi
- Resistente alle macchie
- Stabilità dimensionale
- Resistente all'acqua
- Maggiore resistenza ai raggi solari ed agli agenti atmosferici
- Superficie con effetto realistico
- Bassa dilatazione termica
- Maggiore durata nel tempo
- Non necessita di manutenzione



COLORAZIONI DISPONIBILI

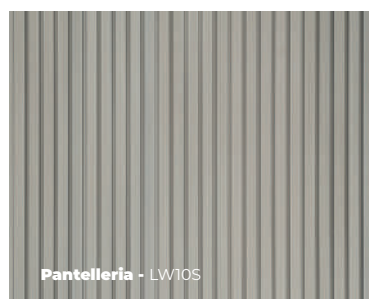
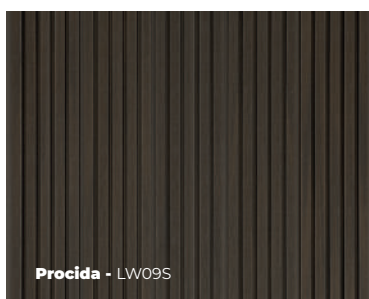
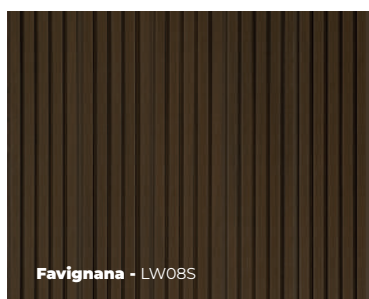
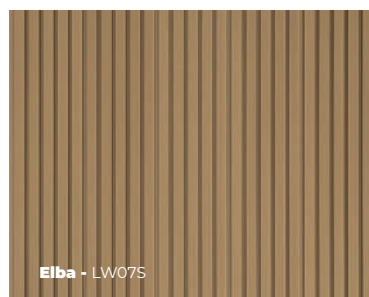
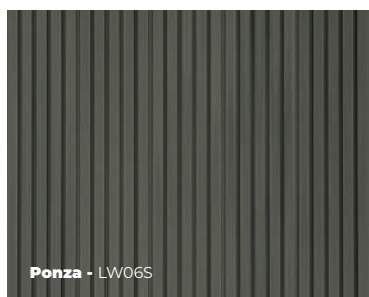
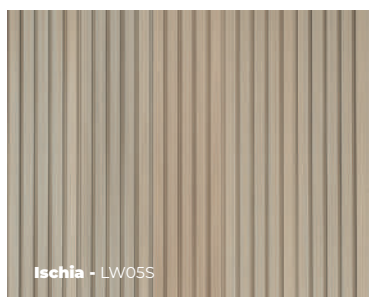

PROFILO DOGA

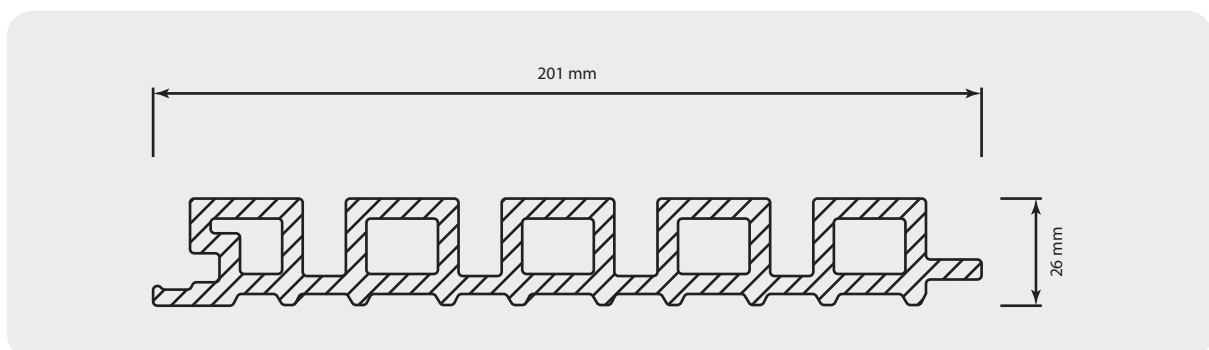

Specifiche

Caratteristica	Valore
Dimensioni	3000 x 201 x 26 mm
MQ confezione	1.206 mq





LW05S ISCHIA
LW05S ISCHIA
LW05S ISCHIA
LW05S ISCHIA
LW05S ISCHIA

Specifiche

Caratteristica	Valore
Dimensioni	3000 x 201 x 26 mm
MQ Confezione	1.206 mq

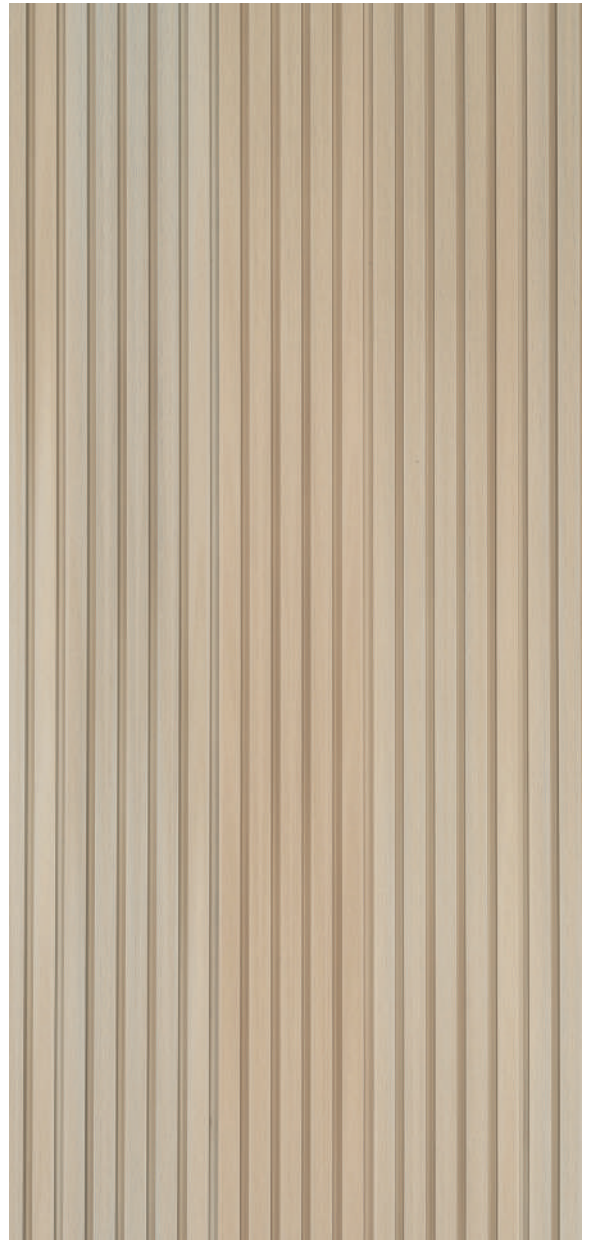



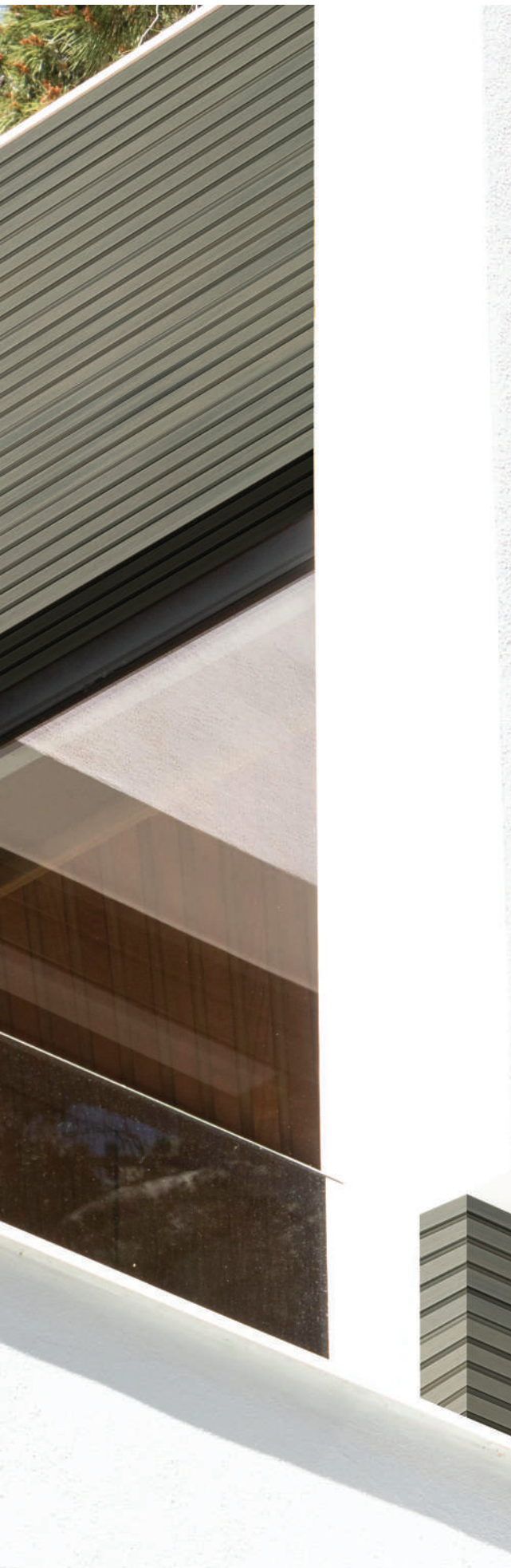

LW06S PONZA
LW06S PONZA
LW06S PONZA
LW06S PONZA
LW06S PONZA

Specifiche

Caratteristica	Valore
Dimensioni	3000 x 201 x 26 mm
MQ Confezione	1.206 mq

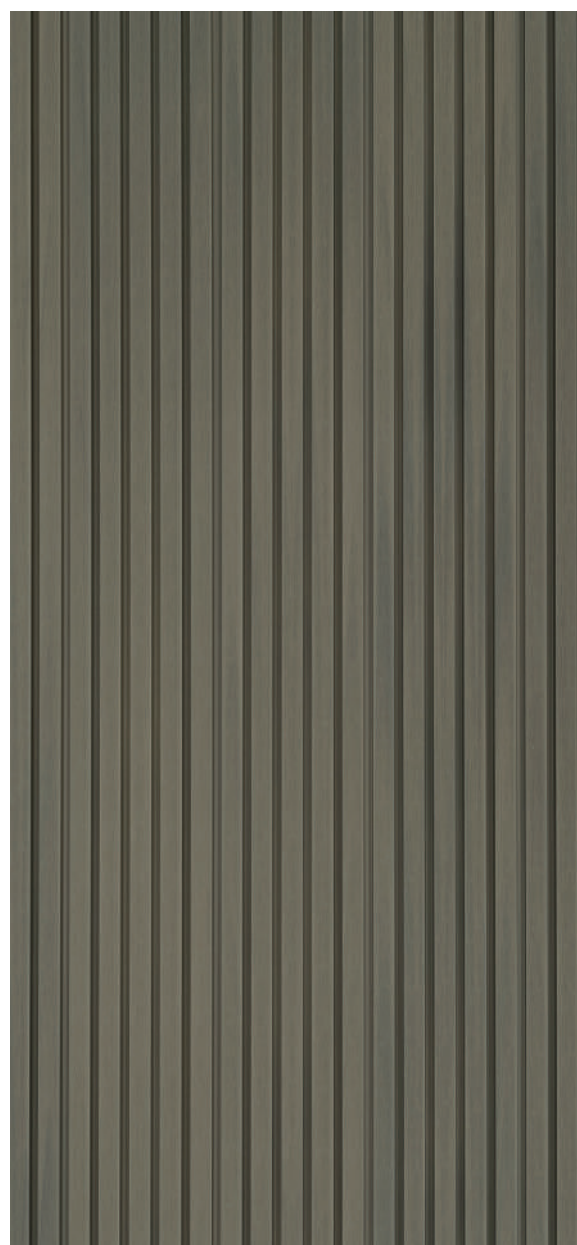





LW07S ELBA
LW07S ELBA
LW07S ELBA
LW07S ELBA
LW07S ELBA

Specifiche

Caratteristica	Valore
Dimensioni	3000 x 201 x 26 mm
MQ Confezione	1.206 mq

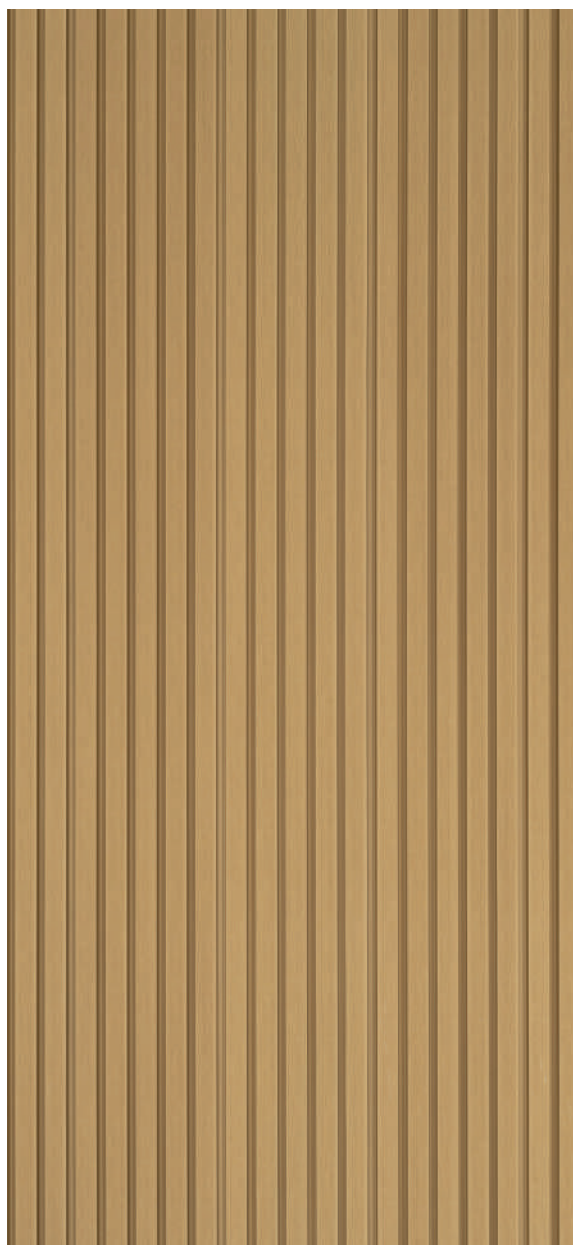





LW08S FAVIGNANA
LW08S FAVIGNANA
LW08S FAVIGNANA
LW08S FAVIGNANA
LW08S FAVIGNANA

Specifiche

Caratteristica	Valore
Dimensioni	3000 x 201 x 26 mm
MQ Confezione	1.206 mq

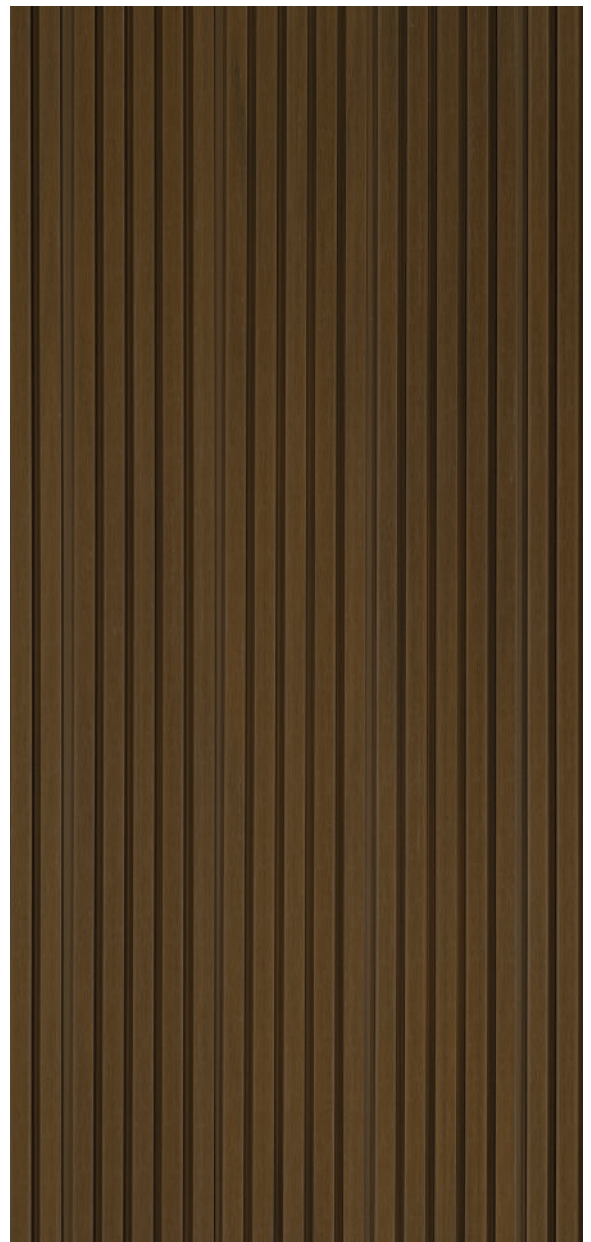





LW09S PROCIDA
LW09S PROCIDA
LW09S PROCIDA
LW09S PROCIDA
LW09S PROCIDA

Specifiche

Caratteristica	Valore
Dimensioni	3000 x 201 x 26 mm
MQ Confezione	1.206 mq

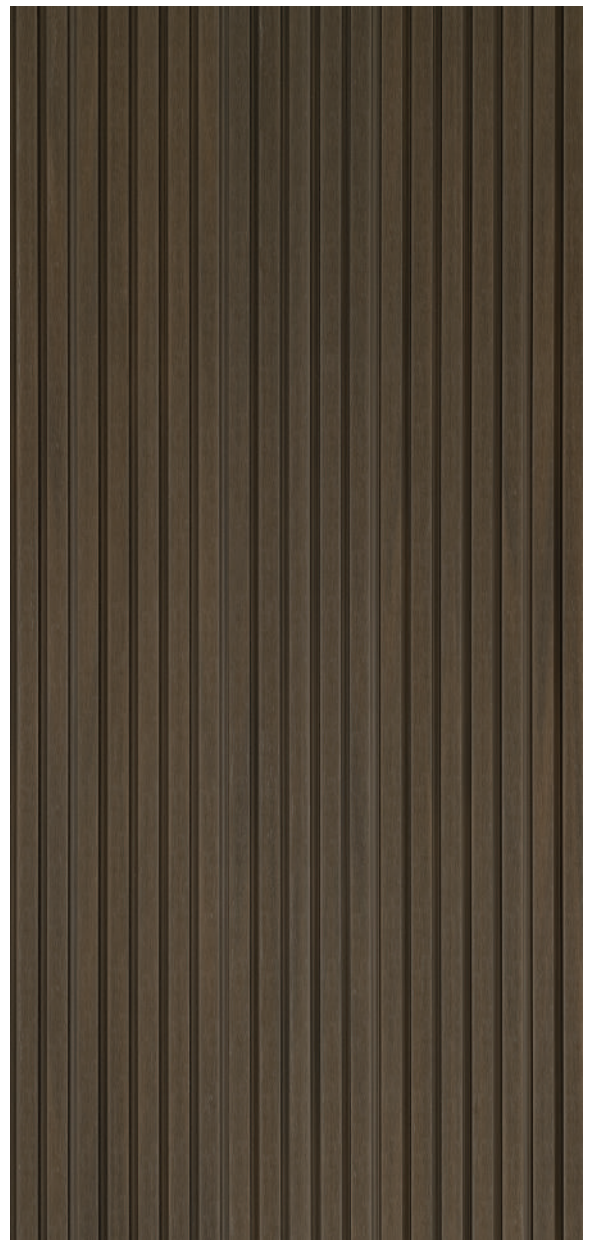





LW10S PANTELLERIA LW10S PANTELLERIA LW10S PANTELLERIA LW10S PANTELLERIA LW10S PANTELLERIA

Specifiche

Caratteristica	Valore
Dimensioni	3000 x 201 x 26 mm
MQ Confezione	1.206 mq

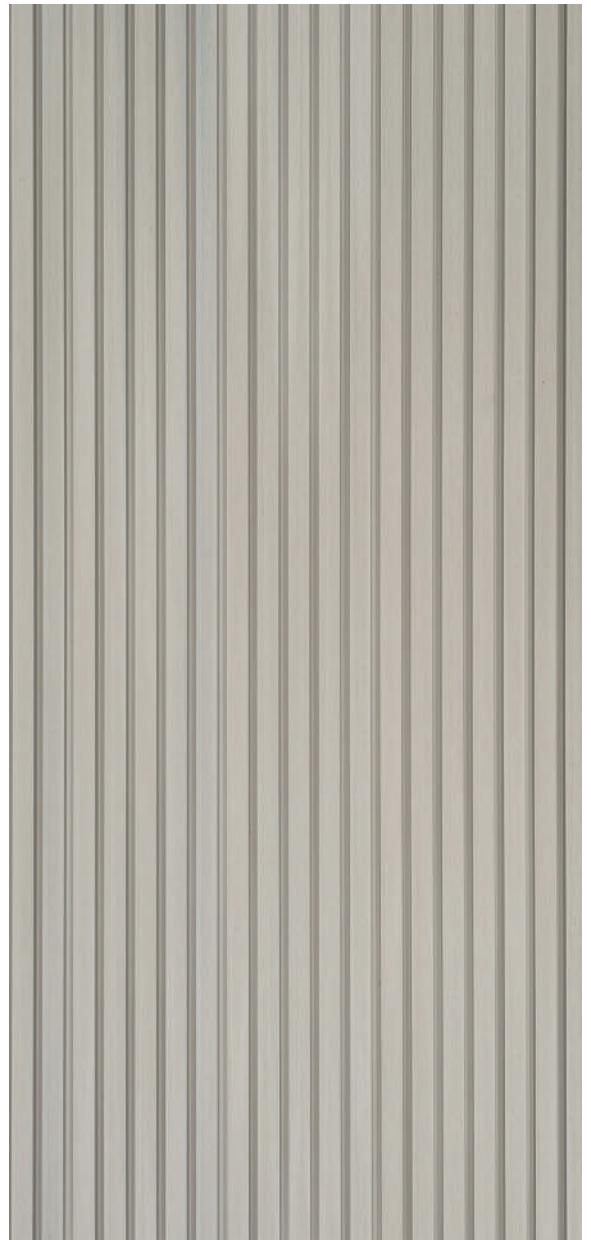



ACCESSORI
ACCESSORI
ACCESSORI
ACCESSORI
ACCESSORI



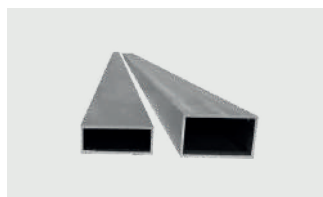

Magatello in alluminio

Caratteristica	Magatello da 20 mm	Magatello da 30 mm
COD. Art.	MAG20	MAG30
Dimensioni	3000 x 50 x 20 mm	3000 x 50 x 30 mm
Spessore	2 mm	2 mm
Confezione	1 pz	1 pz



Clip di partenza

Caratteristica	Valore
COD. Art.	LWST
Confezione	1 pz



Clip di fissaggio in acciaio

Caratteristica	Valore
COD. Art.	LWCL
Confezione	50 pz

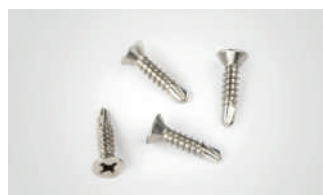

Vite di fissaggio

Caratteristica	Valore
COD. Art.	VDF3516
Dimensione	3,5 x 16 mm
Confezione	1000 pz



Profilo angolare in WPC

Caratteristica	Valore	
COD. Art.	LW05A Ischia - Gallipoli LW06A Ponza - Portofino LW07A Elba - Sorrento	LW08A Favignana - Tropea LW09A Procida - Jesolo LW10A Pantelleria - Taormina
Dimensioni	2200 x 55 x 55 mm	
Confezione	1 pz	



Doga terminale in WPC - Utilizzabili esclusivamente in abbinamento al Lato B della collezione Isole

Caratteristica	Valore	
COD. Art.	LW05T Ischia LW06T Ponza LW07T Elba	LW08T Favignana LW09T Procida LW10T Pantelleria
Dimensioni	2200 x 140 X 22 mm	
Confezione	1 pz	



Doga terminale in WPC - Utilizzabili esclusivamente in abbinamento alla collezione Terraferma

Caratteristica	Valore	
COD. Art.	LW11T Gallipoli LW12T Portofino LW13T Sorrento	LW14T Tropea LW15T Jesolo LW16T Taormina
Dimensioni	2200 x 140 X 20 mm	
Confezione	1 pz	



Tappi di chiusura in PVC - Utilizzabili esclusivamente in abbinamento alla collezione Isole

Caratteristica	Valore	
COD. Art.	LW05E Ischia LW06E Ponza LW07E Elba	LW08E Favignana LW09E Procida LW10E Pantelleria
Confezione	1 pz	

Basamento regolabile Special Light Joist



Caratteristica	Valore
COD. Art.	187J
Altezza	25 - 35 mm

Basamento regolabile Special Light Joist



Caratteristica	Valore
COD. Art.	1871J
Altezza	35 - 55 mm

Basamento regolabile Special Light Joist



Caratteristica	Valore
COD. Art.	1872J
Altezza	55 - 95 mm

Basamento regolabile Special Light Joist



Caratteristica	Valore
COD. Art.	1873J
Altezza	95-165 mm

Basamento regolabile Special Light Joist



Caratteristica	Valore
COD. Art.	1874J
Altezza	165 - 235 mm

Spessore livellante



Caratteristica	Valore
COD. Art.	1865
Altezza	---

I basamenti regolabili vengono utilizzati come supporto al di sotto di una pavimentazione sopraelevata, permettendoci di livellare zone aventi differenti quote.

Rendono praticabili zone impermeabilizzate e non impermeabilizzate, consentono il passaggio di cavi e tubazioni che sono di norma posizionati all'interno del getto o interrati, permettendo così facile accesso in caso di manutenzioni.





INCIDENZE TEORICHE INCIDENZE TEORICHE INCIDENZE TEORICHE INCIDENZE TEORICHE INCIDENZE TEORICHE

La seguente Tabella “incidenze teoriche” è riferita alla posa di pavimento in Wpc considerato un interasse tra i magatelli di cm 40 ed una distanza tra i basamenti di cm 40. Al variare degli interassi varierà anche l'incidenza.

Caratteristica	U.M.	Incidenza mq
Doga decking in WPC	mq	1
Clip di partenza	pz	0,5
Clip di fissaggio	pz	20
Vite inox 3,5 x 16 mm	pz	40
Magatello da 20-30 mm	m	2,5
Basamento regolabile	pz	7
Doga terminale	m	all'occorrenza
Profilo angolare 2200 x 55 x 55 mm	pz	all'occorrenza

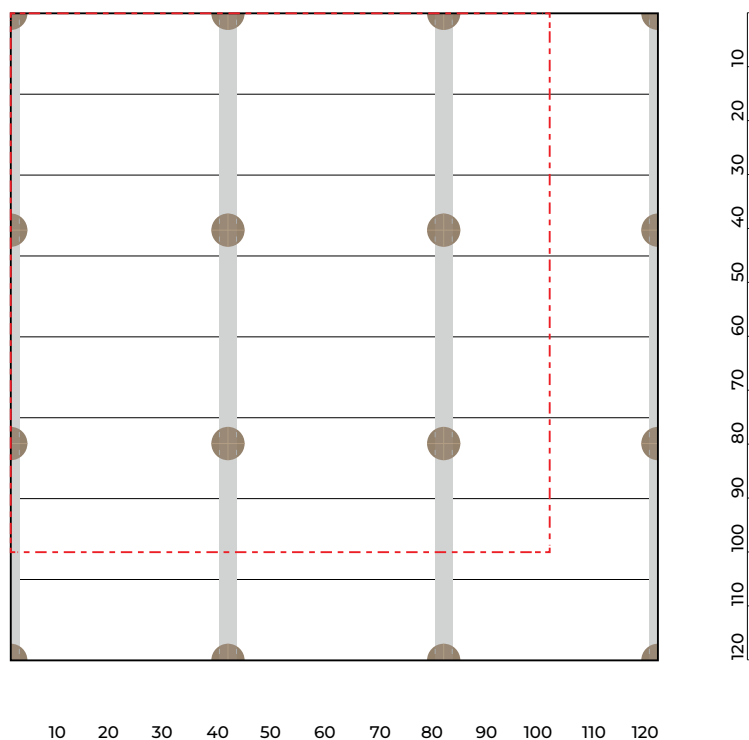

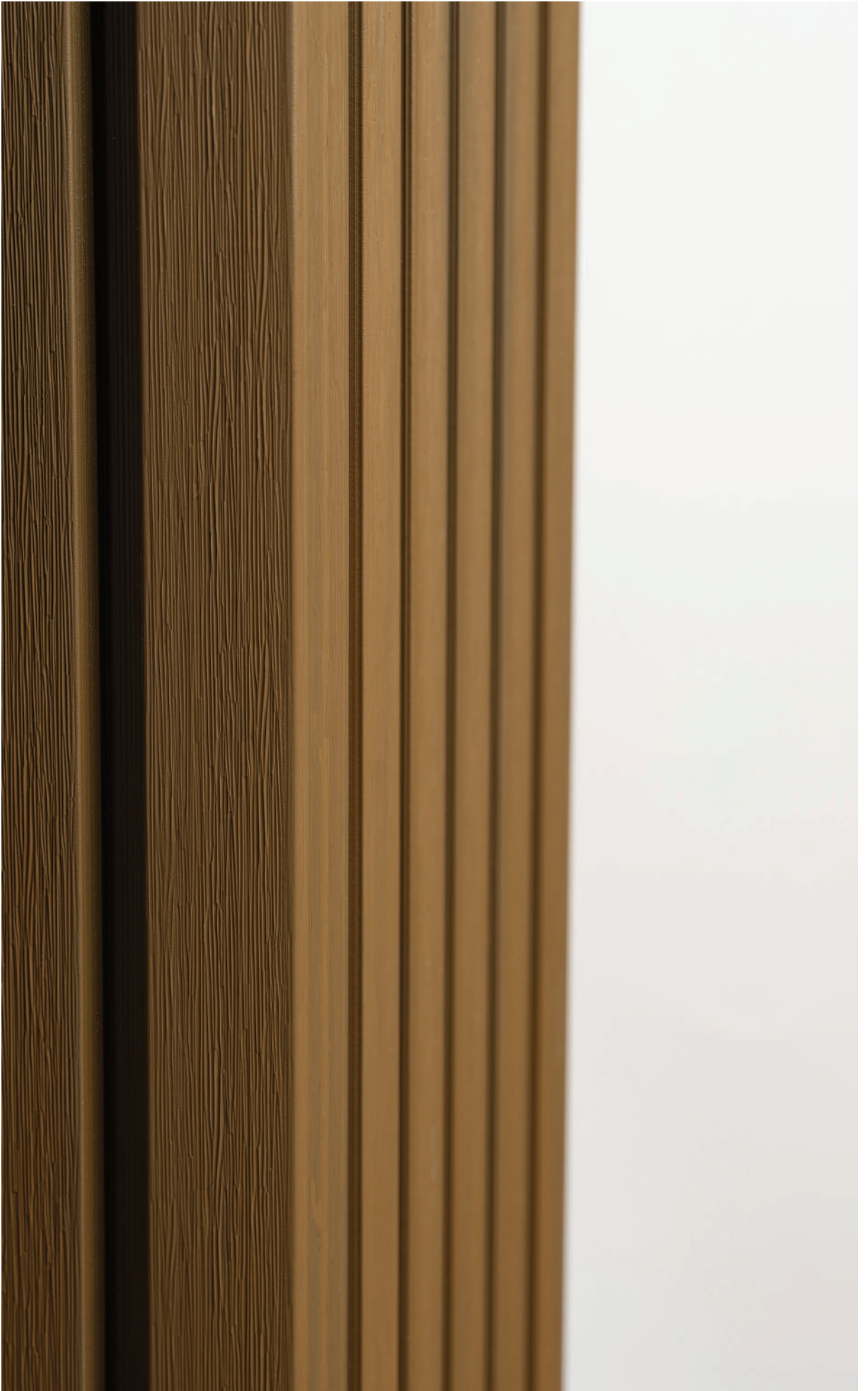

Profilo di partenza e di chiusura rivestimento murale SHAPE X



Specifiche

Caratteristica	Valore	
COD. Art.	LW05P Ischia LW06P Ponza LW07P Elba	LW08P Favignana LW09P Procida LW10P Pantelleria
Dimensioni	3000 x 60 x 35 mm	

Profilo angolare



Specifiche

Caratteristica	Valore	
COD. Art.	LW05C Ischia LW06C Ponza LW07C Elba	LW08C Favignana LW09C Procida LW10C Pantelleria
Dimensioni	3000 x 40 x 40 mm	

Incidenze teoriche

La seguente Tabella "incidenze teoriche" è riferita alla posa di rivestimento murale in WPC, SHAPE X considerato un interasse tra i magatelli di cm 40. Al variare degli interassi varierà anche l'incidenza.

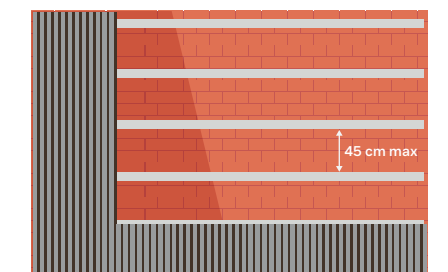

Caratteristica	U.M.	Incidenza mq
Doga Shape X	mq	1
Magatello da 20 mm	m	2,5
Vite inox 3,5 x 16 mm	pz	15
Profilo di partenza	m	all'occorrenza
Profilo angolare	m	all'occorrenza

LEGENDA ICONE
LEGENDA ICONE
LEGENDA ICONE
LEGENDA ICONE
LEGENDA ICONE

		Antimacchia
Antigraffio		
		Antiscivolo
Resistente all'acqua		
		Maggiore resistenza ai raggi solari ed agli agenti atmosferici
Bassa dilatazione termica		
		Stabilità dimensionale
Maggiore durata nel tempo		
		Non necessita di manutenzione
Superficie con effetto realistico		





/regdistribution.com



Ridisegna il tuo ambiente.

Le nostre collezioni vengono scelte accuratamente per creare ambienti unici e con uno stile inconfondibile.

Recapiti

Tel: +39 0882 42 08 56

Email: info@regdistribution.com

Indirizzo

S.P. 31 (Via Ripalta) Snc
71010 | San Paolo di Civitate
(FG)

BE SOCIAL :

